

Skats uz elementu ir dots no telpas iekšpuses.
Elementu krāsa ir norādīta sekojošā kārtībā: no ārpuses/no iekšpuses.

<http://aux.gsaapp.info/>

NL11

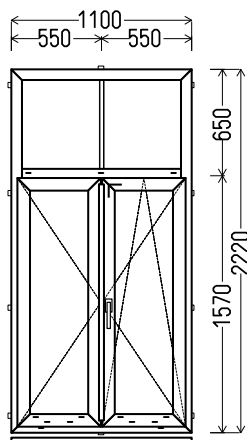

skats no iekšpuses

L1: GS-287360>NL11,

1. Profils: Aluplast IDEAL 4000, štulpa logs
2. Profilu krāsa: tumšais ozols / balts
3. Stikla pakete: 4-16Ar-4GNP2 (Pakete ar selektīvo stiklu, k=1,1)
4. Furnitūra: Maco Multi-Matic Standart; rokturis PVC, balts; mikrovēdināšana
5. Dekoratīvās uzlikas: Šprose 25mm
6. Drenāža ārā
7. Palodzes profils 30mm, 1100mm x 1gab.
8. Svars 80 kg.
9. $U_w \leq 1.54$.

1100x2220mm

2.44m²

skaits

1

Summa, EUR

105.00

NL13

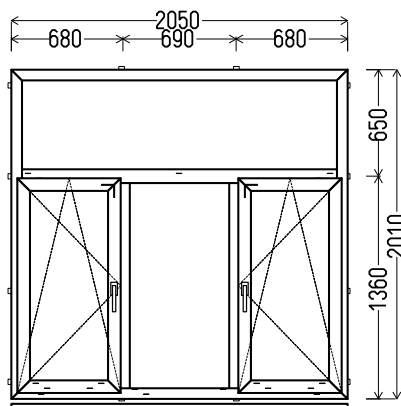

skats no iekšpuses

L2: GS-288255>NL13,

1. Profils: WITAL 7000 Prestige
2. Profilu krāsa: Balts
3. Stikla pakete: 4-16Ar-4GNP2 (Pakete ar selektīvo stiklu, k=1,1)
4. Furnitūra: Siegenia Favorit Si-Line ar apakšējā stūrī; mikrovēdināšana
5. Drenāža ārā
6. Palodzes profils 30mm, 2050mm x 1gab.
7. Svars 119 kg.
8. $U_w \leq 1.45$.

2050x2010mm

4.12m²

skaits

1

Summa, EUR

150.00

NL14

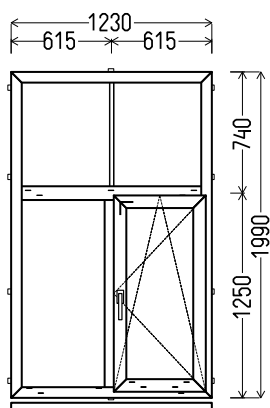

skats no iekšpuses

L3: GS-288269>NL14,

1. Profils: Aluplast IDEAL 4000
2. Profilu krāsa: dekors / balts (shoco/white)
3. Stikla pakete: 4-16Ar-4GNP2 (Pakete ar selektīvo stiklu, $k=1,1$)
4. Furnitūra: Maco Multi-Matic Standart; rokturis PVC, balts; mikrovdināšana
5. Dekoratīvās uzlikas: Šprose 25mm
6. Drenāža ārā
7. Palodzes profils 30mm, 1230mm x 1gab.
8. Svars 71 kg.
9. $U_w \leq 1.50$.

		skaits	Summa, EUR
1230x1990mm	2.45m ²	1	115.00

NL21 (Pārdots)

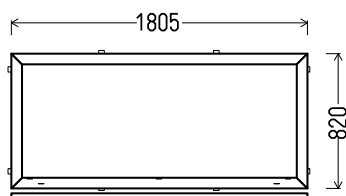

skats no iekšpuses

V4: GS-288284>NL21,

1. Profils: Aluplast IDEAL 4000
2. Profilu krāsa: balta
3. Stikla pakete: 4-16Ar-4GNP2 (Pakete ar selektīvo stiklu, $k=1,1$)
4. Drenāža ārā
5. Palodzes profils 30mm, 1805mm x 1gab.
6. Svars 41 kg.
7. $U_w \leq 1.42$.

		skaits	Summa, EUR
1805x820mm	1.48m ²	1	50.00

NL22

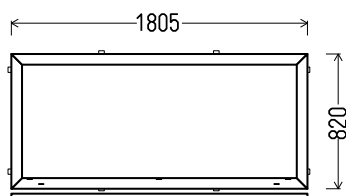

skats no iekšpuses

V5: GS-288285>NL22,

1. Profils: Aluplast IDEAL 4000
2. Profilu krāsa: balta
3. Stikla pakete: 4-16Ar-4GNP2 (Pakete ar selektīvo stiklu, $k=1,1$)
4. Drenāža ārā
5. Palodzes profils 30mm, 1805mm x 1gab.
6. Svars 41 kg.
7. $U_w \leq 1.42$.

		skaits	Summa, EUR
1805x820mm	1.48m ²	1	50.00

NL23

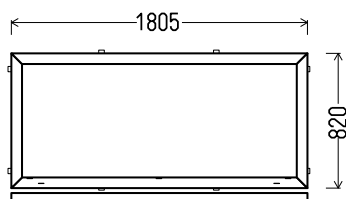

skats no iekšpuses

V6: GS-288286>NL23

1. Profils: Aluplast IDEAL 4000
2. Profilu krāsa: balta
3. Stikla pakete: 4-16Ar-4GNP2 (Pakete ar selektīvo stiklu, $k=1,1$)
4. Drenāža ārā
5. Palodzes profils 30mm, 1805mm x 1gab.
6. Svars 41 kg.
7. $U_w \leq 1.42$.

1805x820mm	1.48m ²	skaits 1	Summa, EUR 50.0
------------	--------------------	--------------------	---------------------------

NL24

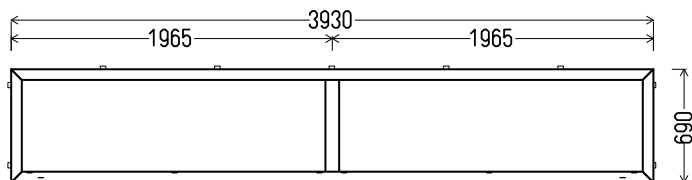

skats no iekšpuses

V7: GS-288292>NL24

1. Profils: Aluplast IDEAL 4000
2. Profilu krāsa: balta
3. Stikla pakete: 4-16Ar-4GNP2 (Pakete ar selektīvo stiklu, $k=1,1$)
4. Drenāža ārā
5. Svars 73 kg.
6. $U_w \leq 1.45$.

3930x690mm	2.71m ²	skaits 1	Summa, EUR 65.00
------------	--------------------	--------------------	----------------------------

NL27

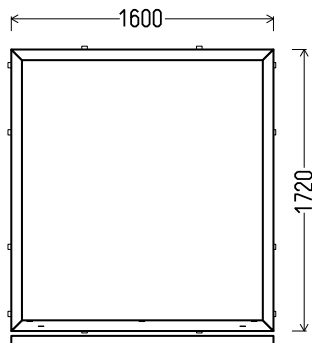

skats no iekšpuses

V8: GS-288270>NL27

1. Profils: Aluplast IDEAL 4000
2. Profilu krāsa: dekors / balts (grau/white)
3. Stikla pakete: 4-16Ar-4GNP2 (Pakete ar selektīvo stiklu, $k=1,1$)
4. Drenāža ārā
5. Palodzes profils 30mm, 1600mm x 1gab.
6. Svars 67 kg.
7. $U_w \leq 1.32$.

1600x1720mm	2.75m ²	skaits 1	Summa, EUR 65.00
-------------	--------------------	--------------------	----------------------------

NL31

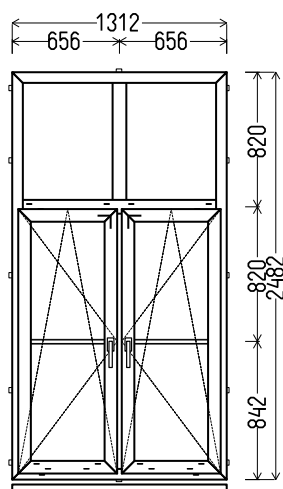

skats no iekšpuses

L9: GS-288297>NL31

1. Profils: Aluplast IDEAL 4000
2. Profilu krāsa: balta
3. Stikla pakete: 4-16Ar-4GNP2 (Pakete ar selektīvo stiklu, k=1,1)
4. Furnitūra: Maco Multi-Matic Standart; rokturis PVC, balts; mikrovēdināšana
5. Dekoratīvās uzlikas: Šprose 25mm
6. Drenāža ārā
7. Palodzes profils 30mm, 1312mm x 1gab.
8. Svars 102 kg.
9. $U_w \leq 1.51$.

1312x2482mm

3.26m²

skaits

1

Summa, EUR

130.00

NL 32

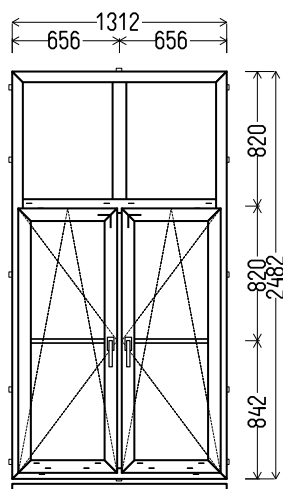

skats no iekšpuses

L10: GS-288300>NL32

1. Profils: Aluplast IDEAL 4000
2. Profilu krāsa: balta
3. Stikla pakete: 4-16Ar-4GNP2 (Pakete ar selektīvo stiklu, k=1,1)
4. Furnitūra: Maco Multi-Matic Standart; rokturis PVC, balts; mikrovēdināšana
5. Dekoratīvās uzlikas: Šprose 25mm
6. Drenāža ārā
7. Palodzes profils 30mm, 1312mm x 1gab.
8. Svars 102 kg.
9. $U_w \leq 1.51$.

1312x2482mm

3.26m²

skaits

1

Summa, EUR

130.00

NL33

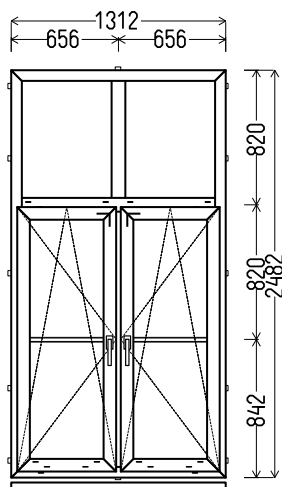

skats no iekšpuses

L11: GS-288301>NL33

1. Profils: Aluplast IDEAL 4000
2. Profilu krāsa: balta
3. Stikla pakete: 4-16Ar-4GNP2 (Pakete ar selektīvo stiklu, k=1,1)
4. Furnitūra: Maco Multi-Matic Standart; rokturis PVC, balts; mikrovdināšana
5. Dekoratīvās uzlikas: Šprose 25mm
6. Drenāža ārā
7. Palodzes profils 30mm, 1312mm x 1gab.
8. Svars 102 kg.
9. $U_w \leq 1.51$.

skaits Summa, EUR

1312x2482mm

3.26m²

1

130.00

NL37 (Pārdots)

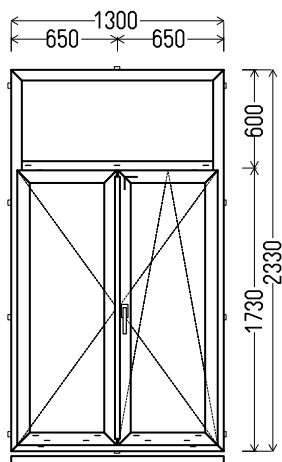

skats no iekšpuses

L12: GS-288271>NL37

1. Profils: Aluplast IDEAL 4000, štulpa logs
2. Profilu krāsa: antracitpelēks / balts
3. Stikla pakete: 4-16Ar-4GNP2 (Pakete ar selektīvo stiklu, k=1,1)
4. Furnitūra: Maco Multi-Matic Standart; rokturis PVC, balts; mikrovdināšana
5. Drenāža ārā
6. Palodzes profils 30mm, 1300mm x 1gab.
7. Svars 96 kg.
8. $U_w \leq 1.50$.

skaits Summa, EUR

1300x2330mm

3.03m²

1

165.00

NL38

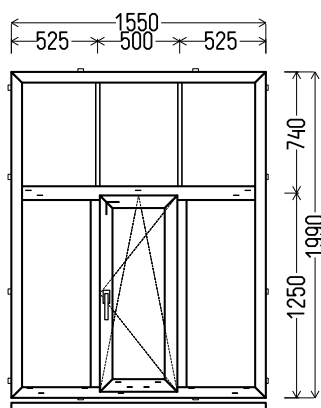

skats no iekšpuses

L13: GS-288272>NL38

1. Profils: Aluplast IDEAL 4000
2. Profilu krāsa: dekors / balts (schoco/white)
3. Stikla pakete: 4-16Ar-4GNP2 (Pakete ar selektīvo stiklu, k=1,1)
4. Furnitūra: Maco Multi-Matic Standart; rokturis PVC, balts; mikrovdināšana
5. Dekoratīvās uzlikas: Šprose 25mm
6. Drenāža ārā
7. Palodzes profils 30mm, 1550mm x 1gab.
8. Svars 87 kg.
9. $U_w \leq 1.52$.

		skaits	Summa, EUR
1550x1990mm	3.08m ²	1	75.00

NL39

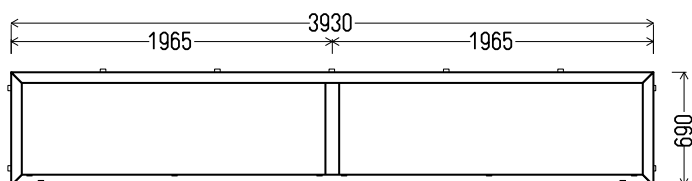

skats no iekšpuses

V14: GS-288305>NL39

1. Profils: Aluplast IDEAL 4000
2. Profilu krāsa: balta
3. Stikla pakete: 4-16Ar-4GNP2 (Pakete ar selektīvo stiklu, k=1,1)
4. Drenāža ārā
5. Svars 73 kg.
6. $U_w \leq 1.45$.

		skaits	Summa, EUR
3930x690mm	2.71m ²	1	70.00

NL40

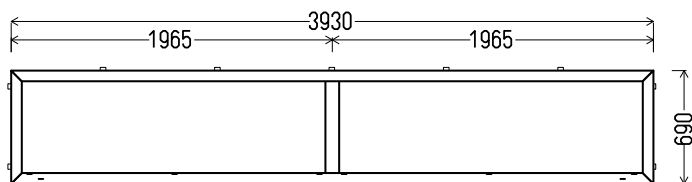

skats no iekšpuses

V15: GS-288306>NL40,

1. Profils: Aluplast IDEAL 4000
2. Profilu krāsa: balta
3. Stikla pakete: 4-16Ar-4GNP2 (Pakete ar selektīvo stiklu, k=1,1)
4. Drenāža ārā
5. Svars 73 kg.
6. $U_w \leq 1.45$.

		skaits	Summa, EUR
3930x690mm	2.71m ²	1	70.00

NL47

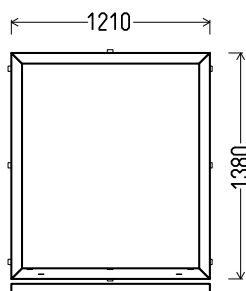

skats no iekšpuses

V16: GS-318599>NL47

1. Profils: Aluplast IDEAL 4000
2. Profilu krāsa: balta
3. Stikla pakete: 4-16Ar-4GNP2 (Pakete ar selektīvo stiklu, k=1,1)
4. Drenāža ārā
5. Palodzes profils 30mm, 1210mm x 1gab.
6. Svars 43 kg.
7. $U_w \leq 1.38$.

1210x1380mm

1.67m²

skaits

1

Summa, EUR

55.00

NL49

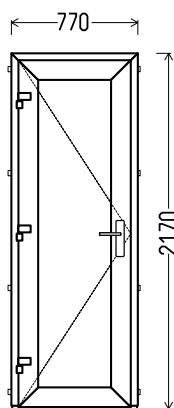

skats no iekšpuses

LD17:

1. Profils: Aluplast IDEAL 4000 durvis Z
2. Profilu krāsa: dekors / balts (AP34)
3. Stikla pakete: 4-16Ar-4GNP2 (Pakete ar selektīvo stiklu, k=1,1)
4. Furnitūra: durvju enges Joker 3gb.; četru punktu atslēga
5. Nestandarta drenāža
6. Alumīnija sliekšnis, pret lietus gāzes planka.
7. Svars 62 kg.
8. $U_w \leq 2.07$.

770x2170mm

1.67m²

skaits

1

Summa, EUR

225.00

NL55

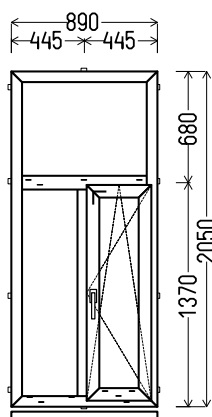

skats no iekšpuses

L18:

1. Profils: Aluplast IDEAL 4000
2. Profilu krāsa: dekors / balts (AP39 (Shoco))
3. Stikla pakete: 4-16Ar-4GNP2 (Pakete ar selektīvo stiklu, k=1,1)
4. Furnitūra: Maco Multi-Matic Standart; rokturis PVC, balts; mikrovēdināšana
5. Drenāža ārā
6. Palodzes profils 30mm, 890mm x 1gab.
7. Svars 57 kg.
8. $U_w \leq 1.59$.

890x2050mm

1.82m²

skaits

1

Summa, EUR

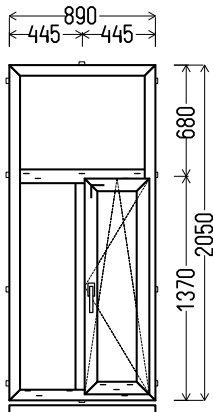
80.00**NL56**

skats no iekšpuses

L19:

1. Profils: Aluplast IDEAL 4000
2. Profilu krāsa: dekors / balts (AP39 (Shoco))
3. Stikla pakete: 4-16Ar-4GNP2 (Pakete ar selektīvo stiklu, k=1,1)
4. Furnitūra: Maco Multi-Matic Standart; rokturis PVC, balts; mikrovēdināšana
5. Drenāža ārā
6. Palodzes profils 30mm, 890mm x 1gab.
7. Svars 57 kg.
8. $U_w \leq 1.59$.

890x2050mm

1.82m²

skaits

1

Summa, EUR

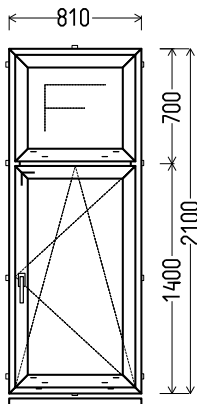
80.00**NL63**

skats no iekšpuses

L20:

1. Profils: Aluplast IDEAL 4000
2. Profilu krāsa: dekors / balts (AP39 shocobraun)
3. Stikla pakete: 4-16Ar-4GNP2 (Pakete ar selektīvo stiklu, k=1,1)
4. Furnitūra: Maco Multi-Matic Standart; rokturis PVC, balts; mikrovēdināšana
5. Drenāža ārā
6. Palodzes profils 30mm, 810mm x 1gab.
7. Svars 56 kg.
8. $U_w \leq 1.49$.

810x2100mm

1.70m²

skaits

1

Summa, EUR

95.00

NL65

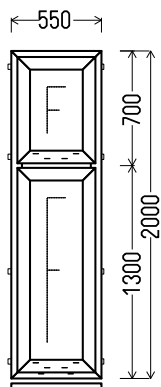

skats no iekšpuses

L21:

1. Profils: Aluplast IDEAL 4000
2. Profilu krāsa: dekors / balts (AP39 shocobraun)
3. Stikla pakete: 4-16Ar-4GNP2 (Pakete ar selektīvo stiklu, k=1,1)
4. Furnitūra: Maco Multi-Matic Standart
5. Drenāža ārā
6. Palodzes profils 30mm, 550mm x 1gab.
7. Svars 39 kg.
8. $U_w \leq 1.58$.

		skaits	Summa, EUR
550x2000mm	1.10m ²	1	75.00

NL68

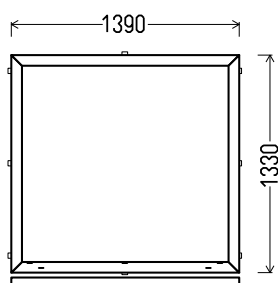

skats no iekšpuses

V?? GS-318617>NL68,

1. Profils: Aluplast IDEAL 4000
2. Profilu krāsa: balta
3. Stikla pakete: 4-16Ar-4GNP2 (Pakete ar selektīvo stiklu, k=1,1)
4. Drenāža ārā
5. Palodzes profils 30mm, 1390mm x 1gab.
6. Svars 47 kg.
7. $U_w \leq 1.37$.

		skaits	Summa, EUR
1390x1330mm	1.85m ²	1	50.00

NL74 (Pārdots)

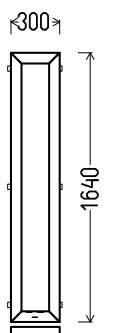

skats no iekšpuses

V23:

1. Profils: Aluplast IDEAL 4000
2. Profilu krāsa: balta
3. Stikla pakete: 4-16Ar-4GNP2 (Pakete ar selektīvo stiklu, k=1,1)
4. Drenāža ārā
5. Palodzes profils 30mm, 300mm x 1gab.
6. Svars 17 kg.
7. $U_w \leq 1.79$.

		skaits	Summa, EUR
300x1640mm	0.49m ²	1	20.00

NL78

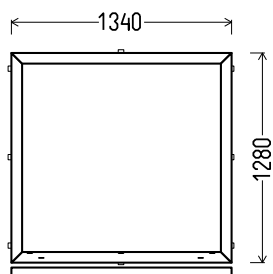

skats no iekšpuses

V24: GS-325134>NL78

1. Profils: Aluplast IDEAL 4000
2. Profilu krāsa: balta
3. Stikla pakete: 4-16Ar-4GNP2 (Pakete ar selektīvo stiklu, k=1,1)
4. Drenāža ārā
5. Palodzes profils 30mm, 1340mm x 1gab.
6. Svars 44 kg.
7. $U_w \leq 1.37$.

1340x1280mm

1.72m²

skaits

1

Summa, EUR

60.00

NL82 (Pārdots)

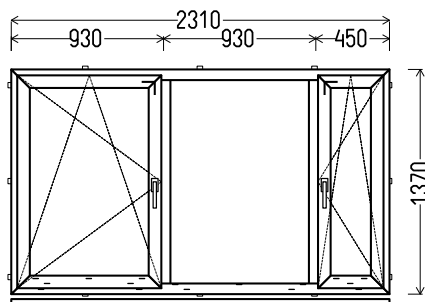

skats no iekšpuses

I 25: GS-1009135>NL82

1. Profils: WITAL 7000 Prestige
2. Profilu krāsa: Balts
3. Stikla pakete: 4-16Ar-4GNP2 (Pakete ar selektīvo stiklu, k=1,1)
4. Furnitūra: Maco Multi-Matic Standart; rokturis PVC, balts; mikrovēdināšana
5. Drenāža ārā
6. Palodzes profils 30mm, 2310mm x 1gab.
7. Svars 97 kg.
8. $U_w \leq 1.43$.

2310x1370mm

3.17m²

skaits

1

Summa, EUR

165.00

NL83 (Pārdots)

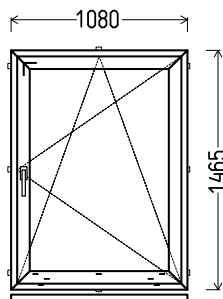

skats no iekšpuses

L26:

1. Profils: Aluplast IDEAL 4000
2. Profilu krāsa: balta
3. Stikla pakete: 4GNP2-12Ar-4-12Ar-4GNP2 (Pakete ar 2 selektīvam stiklam, k=0,7)
4. Furnitūra: Maco Multi-Matic Standart; rokturis "Secustic Atlanta" sudraba; mikrovēdināšana
5. Drenāža ārā
6. Palodzes profils 15x60mm, 1080mm x 1gab.
7. Svars 60 kg.
8. $U_w \leq 1.14$.

1080x1465mm

1.58m²

skaits

1

Summa, EUR

85.00

NL84 (Pārdots)

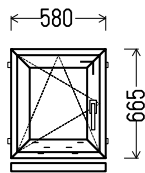

skats no iekšpuses

127:

1. Profils: Aluplast IDEAL 4000
2. Profilu krāsa: balta
3. Stikla pakete: 4GNP2-12Ar-4-12Ar-4GNP2 (Pakete ar 2 selektīvam stiklam, $k=0,7$)
4. Furnitūra: Maco Multi-Matic Standart; rokturis "Secustic Atlanta" sudraba; mikrovēdināšana
5. Drenāža ārā
6. Palodzes profils 15x60mm, 580mm x 1gab.
7. Svars 18 kg.
8. $U_w \leq 1.44$.

580x665mm

0.39m²

skaits

1

Summa, EUR

35.00

NL 85 (Pārdots)

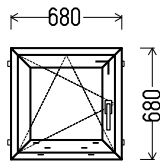

skats no iekšpuses

128:

1. Profils: Aluplast IDEAL 7000
2. Profilu krāsa: balta
3. Stikla pakete: 4GNP2-18Ar-4-18Ar-4GNP2 (Pakete ar 2 selektīvam stiklam, $k=0,5$)
4. Furnitūra: Maco Multi-Matic Standart; rokturis "Secustic Atlanta" sudraba; mikrovēdināšana
5. Drenāža ārā
6. Svars 20 kg.
7. $U_w \leq 1.15$.

680x680mm

0.46m²

skaits

1

Summa, EUR

40.00

NL86

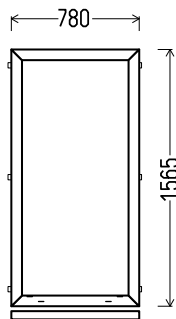

skats no iekšpuses

V29:

1. Profils: Aluplast IDEAL 4000
2. Profilu krāsa: balta
3. Stikla pakete: 4GNP2-12Ar-4-12Ar-4GNP2 (Pakete ar 2 selektīvam stiklam, $k=0,7$)
4. Drenāža ārā
5. Palodzes profils 15x60mm, 780mm x 1gab.
6. Svars 42 kg.
7. $U_w \leq 1.14$.

780x1565mm

1.22m²

skaits

1

Summa, EUR

50.00

NL87 (Pārdots)

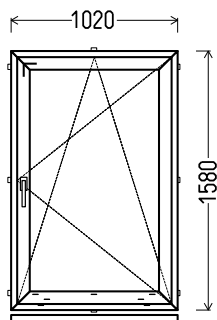

skats no iekšpuses

L30:

1. Profils: Aluplast IDEAL 4000
2. Profilu krāsa: balta
3. Stikla pakete: 4GNP2-12Ar-4-12Ar-4GNP2 (Pakete ar 2 selektīvam stiklam, $k=0,7$)
4. Furnitūra: Maco Multi-Matic Standart; rokturis PVC, balts; mikrovdināšana
5. Drenāža ārā
6. Palodzes profils 30mm, 1020mm x 1gab.
7. Svars 61 kg.
8. $U_w \leq 1.14$.

		skaits	Summa, EUR
1020x1580mm	1.61m ²	1	90.00

NL88

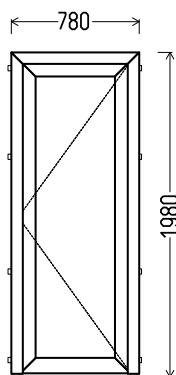

skats no iekšpuses

LD31:

1. Profils: Aluplast IDEAL 4000 durvis T
2. Profilu krāsa: Balts
3. Stikla pakete: 4GRS-12Ar-4-12Ar-4GRS (Trīskāršā pakete ar selektīvo stiklu (rūdīts), $k=0,7$)
4. Furnitūra: durvju enges Joker 3gb.
5. Nestandarta drenāža
6. Alumīnija sliekšnis.
7. Svars 64 kg.
8. $U_w \leq 1.81$.

		skaits	Summa, EUR
780x1980mm	1.54m ²	1	265.00

NL89

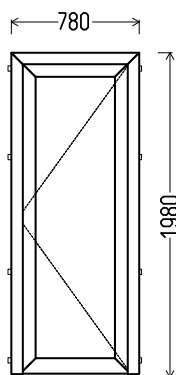

skats no iekšpuses

LD32:

1. Profils: Aluplast IDEAL 4000 durvis T
2. Profilu krāsa: Balts
3. Stikla pakete: 4GRS-12Ar-4-12Ar-4GRS (Trīskāršā pakete ar selektīvo stiklu (rūdīts), $k=0,7$)
4. Furnitūra: durvju enges Joker 3gb.
5. Nestandarta drenāža
6. Alumīnija sliekšnis.
7. Svars 64 kg.
8. $U_w \leq 1.81$.

skaits	Summa, EUR
--------	------------

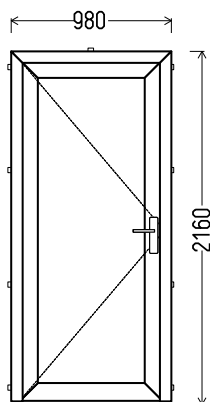
NL 90 (Pārdots)

skats no iekšpuses

LD33:

1. Profils: Aluplast IDEAL 4000 durvis T
2. Profilu krāsa: tumšais ozols / balts
3. Stikla pakete: 4GNP2-12Ar-4-12Ar-4GNP2 (Pakete ar 2 selektīvam stiklam, k=0,7) (Thermix pelēks)
4. Furnitūra: durvju enges Joker 3gb.; četru punktu atslēga
5. Nestandarta drenāža
6. Alumīnija sliekšnis.
7. Svars 86 kg.
8. $U_w \leq 1.60$.

980x2160mm

2.12m²

skaits

1

Summa, EUR

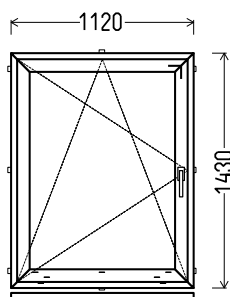
140.00**NL91 (Pārdots)**

skats no iekšpuses

L34: GS-1026100>NL91,

1. Profils: Aluplast IDEAL 4000
2. Profilu krāsa: balta
3. Stikla pakete: 4-16Ar-4GNP2 (Pakete ar selektīvo stiklu, k=1,1)
4. Furnitūra: Maco Multi-Matic Standart; rokturis "Harmony", alum., balts; mikrovēdināšana
5. Drenāža ārā
6. Palodzes profils 30mm, 1120mm x 1gab.
7. Svars 50 kg.
8. $U_w \leq 1.41$.

1120x1430mm

1.60m²

skaits

1

Summa, EUR

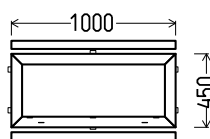
40.00**NL92**

skats no iekšpuses

V35: GS-1026128>NL9;

1. Profils: Aluplast IDEAL 4000
2. Profilu krāsa: Betongrau (AP91)
3. Stikla pakete: 4GNP2-12Ar-4-12Ar-4GNP2 (Pakete ar 2 selektīvam stiklam, k=0,7)
4. Drenāža ārā
5. Savienotājs 3mm, 1000mm x 1gab.;
Palodzes profils 30mm, 1000mm x 1gab.
6. Svars 18 kg.
7. $U_w \leq 1.39$.

1000x450mm

0.45m²

skaits

1

Summa, EUR

35.00

NL93 (Pārdots)

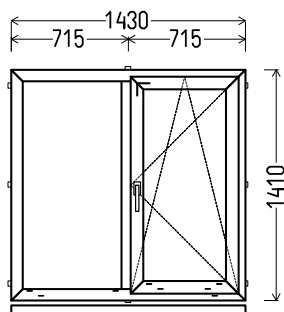

skats no iekšpuses

I.36: GS-1032910>NL93

1. Profils: Aluplast IDEAL 7000
2. Profilu krāsa: balta
3. Stikla pakete: 4GNP2-18Ar-4-18Ar-4GNP2 (Pakete ar 2 selektīvam stiklam, $k=0,5$)
4. Furnitūra: Maco Multi-Matic Standart; rokturis PVC, balts; mikrovēdināšana
5. Drenāža ārā
6. Palodzes profils 30mm, 1430mm x 1gab.
7. Svars 74 kg.
8. $U_w \leq 0.98$.

1430x1410mm	2.02m ²	skaits 1	Summa, EUR 80.00
-------------	--------------------	--------------------	----------------------------

NL94 (Pārdots)

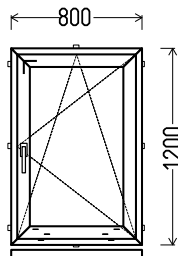

skats no iekšpuses

L37:

1. Profils: Aluplast IDEAL 4000
2. Profilu krāsa: balta
3. Stikla pakete: 4-16Ar-4GNP2 (Pakete ar selektīvo stiklu, $k=1,1$)
4. Furnitūra: Maco Multi-Matic Standart; rokturis PVC, balts; mikrovēdināšana
5. Drenāža ārā
6. Palodzes profils 30mm, 800mm x 1gab.
7. Svars 33 kg.
8. $U_w \leq 1.48$.

800x1200mm	0.96m ²	skaits 1	Summa, EUR 35.00
------------	--------------------	--------------------	----------------------------

NL95

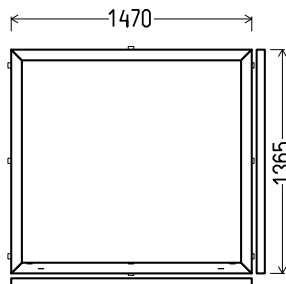

skats no iekšpuses

V38: GS-1026113>NL95

1. Profils: WITAL 7000 Prestige
2. Profilu krāsa: Balts
3. Stikla pakete: 4-16Ar-4GNP2 (Pakete ar selektīvo stiklu, $k=1,1$)
4. Drenāža ārā
5. Savienotājs 3mm, 1365mm x 1gab.;
Palodzes profils 30mm, 1470mm x 1gab.
6. Svars 50 kg.
7. $U_w \leq 1.34$.

1470x1365mm	2.01m ²	skaits 1	Summa, EUR 35.00
-------------	--------------------	--------------------	----------------------------

NL96 (Pārdots)

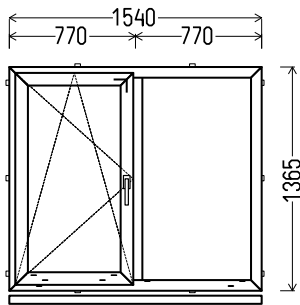

skats no iekšpuses

L39: GS-1026119>NL96,

1. Profils: WITAL 7000 Prestige
2. Profilu krāsa: Balts
3. Stikla pakete: 4-16Ar-4GNP2 (Pakete ar selektīvo stiklu, k=1,1)
4. Furnitūra: Maco Multi-Matic Standart; rokturis PVC, balts; mikrovēdināšana
5. Drenāža ārā
6. Palodzes profils 30mm, 1540mm x 1gab.
7. Svars 62 kg.
8. $U_w \leq 1.43$.

1540x1365mm

2.10m²

skaits

1

Summa, EUR

45.00

NL97

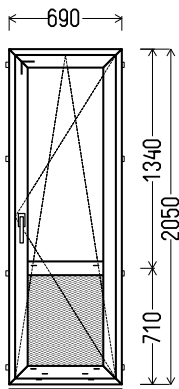

skats no iekšpuses

L40:

1. Profils: WITAL 7000 Prestige
2. Profilu krāsa: Balts
3. Stikla pakete: 4-16Ar-4GNP2 (Pakete ar selektīvo stiklu, k=1,1)
Plāksne 24mm, balts
4. Furnitūra: Maco Multi-Matic Standart; rokturis PVC, balts; mikrovēdināšana
5. Drenāža ārā
6. Palodzes profils 30mm, 690mm x 1gab.
7. Svars 45 kg.
8. $U_w \leq 1.39$.

690x2050mm

1.42m²

skaits

1

Summa, EUR

40.00

NL98 (Pārdots)

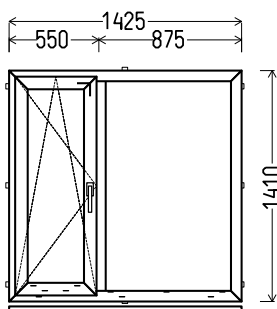

skats no iekšpuses

L41: GS-1033511>NL98,

1. Profils: Aluplast IDEAL 4000
2. Profilu krāsa: balta
3. Stikla pakete: 4-16Ar-4GNP2 (Pakete ar selektīvo stiklu, k=1,1)
4. Furnitūra: Maco Multi-Matic Standart; rokturis PVC, balts; mikrovēdināšana
5. Drenāža ārā
6. Palodzes profils 30mm, 1425mm x 1gab.
7. Svars 59 kg.
8. $U_w \leq 1.47$.

1425x1410mm

2.01m²

skaits

1

Summa, EUR

75.00

